

48.120

Viewgo monitorarm - bureau 120

Meer ruimte en comfort dankzij het instapmodel van deze ergonomische monitorarm. Plaats uw monitor simpelweg in een positie boven uw bureau die u prettig vindt en zie hoe kostbare ruimte vrijkomt. Kenmerkend voor deze slanke maar sterke monitorarm is het speelse design gecombineerd met een stevige stalen constructie.

- Bereik statische hoogteverstelling van 210 mm
- Onafhankelijke diepteverstelling
- Uitgerust met kabelclips voor een nette kabelgeleiding
- Belangrijkste componenten vervaardigd uit staal
- Compatibel met VESA MIS-D 75 x 75/100 x 100 mm
- Monitor: neigen +90°/-50°, zwenken +90°/-90°, roteren 360°
- Arm: zwenken 360°
- Draagvermogen van max. 8 kg per monitor
- Voorzien van bureaubleembevestiging en bureadoorvoerbevestiging
- Geschikt voor bureaubladen met een dikte van 5 tot 40 mm (klem) of 60 mm (doorvoer)
- Maximale monitorgrootte: hoogte 900 mm
- Eenvoudige hoogteverstelling door middel van een draaiknop
- Stevige, krasvrije bevestiging op elk oppervlak dankzij de beschermende schuimrubberen antislipplaat
- Eenvoudige installatie met de bijgeleverde tool

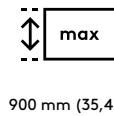
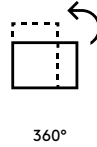
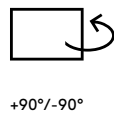
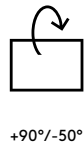
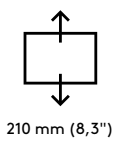
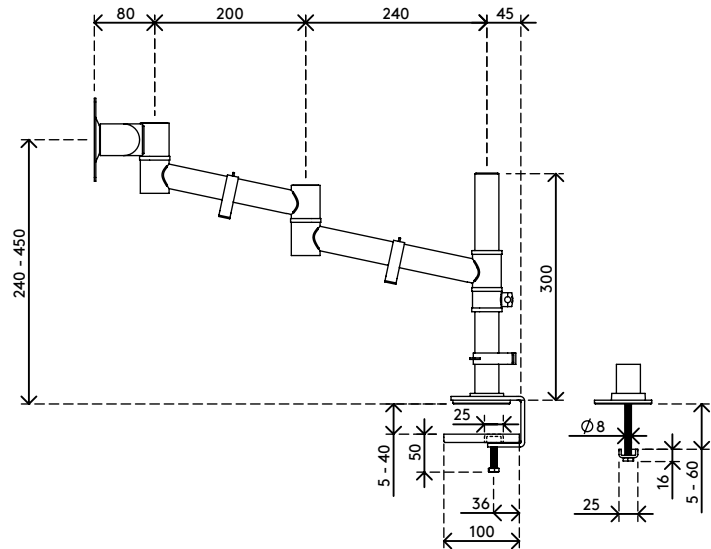
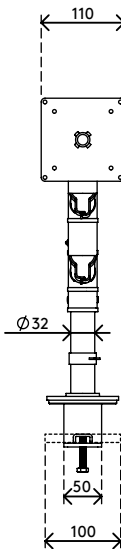
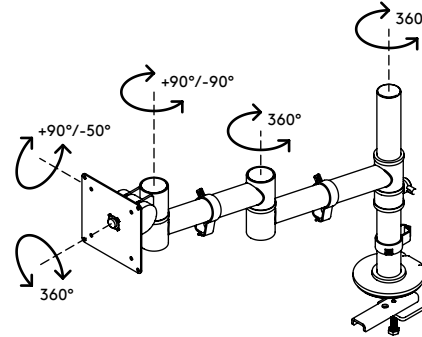
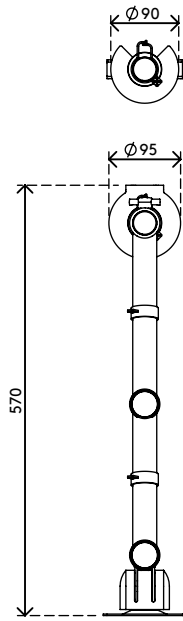

Viewgo monitorarm - bureau 120

2020/05/26

48.120

 575 x 182 x 115 mm

 1 pcs

 wit

 3,3 kg

 805410481209